

## Ribaco×Katsuki Connection Limited edition

Price List 2022年度～

### 【ラグの基本事項】 規格

- ・パイル長さ:16mm～18mm
- ・組成:ニュージーランドウール80% 英国羊毛20%
- ・ご注文後、4～5週間でお届致します。
- ・記載価格は税抜き 参考上代価格になります
- ・印刷物ですので実際の色と若干異なります。
- ・1点ずつ手作業で作っているため、1～2cm程度サイズが変わる事があります
- ・別注サイズは別途御見積致します。詳細はお問い合わせください
- ・表記は2022年1月現在の価格及び仕様です。

Ribaco×Katsuki Connection <Limited edition>

Item Rug / Entrance rug

※ 1点ずつ手作業で制作しているため、10～15mmほどサイズが変わる場合がございます。

※ ラグの送料に関してノ沖縄・離島・北海道は別途お見積もりとなります。

※ SOU と HANA以外のエントランスRUGの最小発注数は2点からとなります。

**EARTH**

L-CO-100

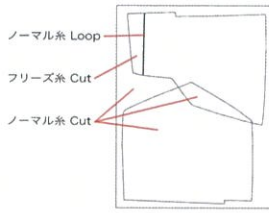

アイテム番号/Item No.	L-CO100-0112 / L-CO100-0305 / L-CO100-1701 / L-CO100-1611	
サイズ	550×800mm	620×900mm
税込価格/Retail Price ( Including tax10% )	<b>¥37,323</b>	<b>¥41,657</b>
税抜価格/Retail Price ( not including tax )	¥33,930	¥37,870
(税込価格) パールトーン加工代プラス	<b>¥39,930</b>	<b>¥44,880</b>
(税別価格) パールトーン加工代プラス	¥36,300	¥40,800

**ROOF**

L-CO-110

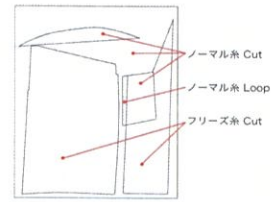

アイテム番号/Item No.	L-CO110-0110 / L-CO110-0512 / L-CO110-1216	
サイズ	600×800mm	680×900mm
税込価格/Retail Price ( Including tax10% )	<b>¥37,323</b>	<b>¥45,683</b>
税抜価格/Retail Price ( not including tax )	¥33,930	¥41,530
(税込価格) パールトーン加工代プラス	<b>¥40,150</b>	<b>¥49,280</b>
(税別価格) パールトーン加工代プラス	¥36,500	¥44,800

**HILL**

L-CO-120

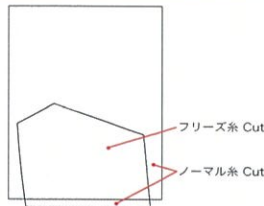

アイテム番号/Item No.	L-CO120-0206 / L-CO120-1217	
サイズ	550×800mm	620×900mm
税込価格/Retail Price ( Including tax10% )	<b>¥37,323</b>	<b>¥41,657</b>
税抜価格/Retail Price ( not including tax )	¥33,930	¥37,870
(税込価格) パールトーン加工代プラス	<b>¥39,930</b>	<b>¥44,880</b>
(税別価格) パールトーン加工代プラス	¥36,300	¥40,800

**COISHI No.5**

L-CO-190

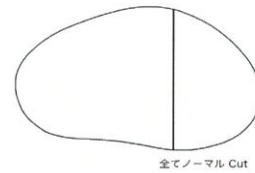

アイテム番号/Item No.	L-CO190-0112 / L-CO190-0116	
サイズ	800×530mm	900×600mm
税込価格/Retail Price ( Including tax10% )	<b>¥37,323</b>	<b>¥40,315</b>
税抜価格/Retail Price ( not including tax )	¥33,930	¥36,650
(税込価格) パールトーン加工代プラス	<b>¥39,820</b>	<b>¥43,450</b>
(税別価格) パールトーン加工代プラス	¥36,200	¥39,500

**SOU**

L-IN-220

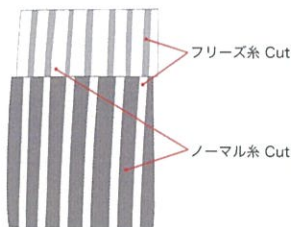

アイテム番号/Item No.	L-IN220-0102 / L-IN220-0117	
サイズ	540×800mm	610×900mm
税込価格/Retail Price ( Including tax10% )	<b>¥41,734</b>	<b>¥53,372</b>
税抜価格/Retail Price ( not including tax )	¥37,940	¥48,520
(税込価格) パールトーン加工代プラス	<b>¥44,220</b>	<b>¥56,540</b>
(税別価格) パールトーン加工代プラス	¥40,200	¥51,400

**SLOPE**

L-CO-130

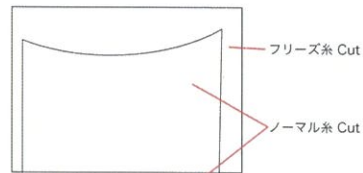

アイテム番号/Item No.	L-CO130-0701 / L-CO130-0110	
サイズ	800×600mm	900×680mm
税込価格/Retail Price ( Including tax10% )	<b>¥37,323</b>	<b>¥45,683</b>
税抜価格/Retail Price ( not including tax )	¥33,930	¥41,530
(税込価格) パールトーン加工代プラス	<b>¥40,150</b>	<b>¥49,280</b>
(税別価格) パールトーン加工代プラス	¥36,500	¥44,800

**HANA**

L-IN 210

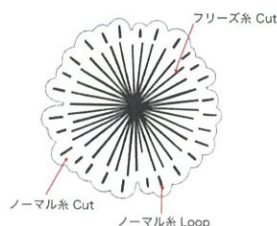

アイテム番号/Item No.	L-IN (S) 210-1201
サイズ	1,100×1,100mm
税込価格/Retail Price ( Including tax10% )	<b>¥114,092</b>
税抜価格/Retail Price ( not including tax )	¥103,720
(税込価格) パールトーン加工代プラス	<b>¥121,110</b>
(税別価格) パールトーン加工代プラス	¥110,100

RibacoxKatsuki Connection <Limited edition>

Item Rug / Entrance rug

- ※ 1点ずつ手作業で制作しているため、10~15mmほどサイズが変わる場合がございます。
- ※ 送料に関して/送料込みの価格となります。沖縄・離島・北海道は別途お見積りとなります。
- ※ 短手の寸法が2,700mm以上のラグは、別途お見積りとなります。

EARTH

L-CO-100

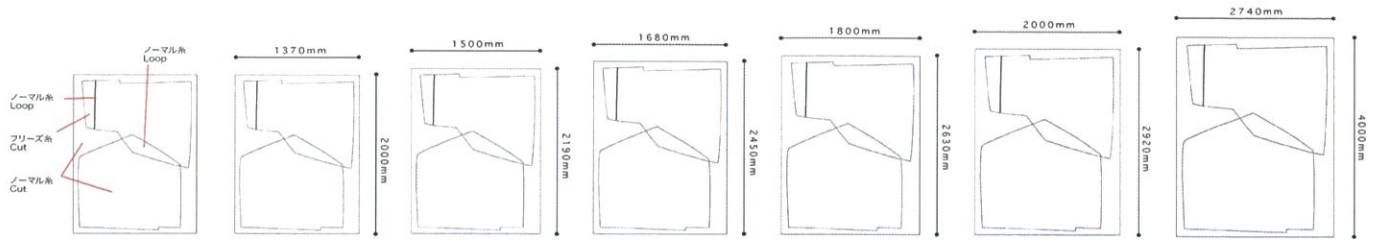

※最小サイズ：1,370×2,000mm、最大サイズ：2,740×4,000mm

アイテム番号/Item No.	L-CO100-0112 / L-CO100-0305 / L-CO100-1701 / L-CO100-1611					
サイズ	1,370×2,000mm	1,500×2,190mm	1,680×2,450mm	1,800×2,630mm	2,000×2,920mm	2,740×4,000mm
税込価格/Retail Price (Including tax10%)	¥204,523	¥245,212	¥307,230	¥353,364	¥435,919	¥818,092
税抜価格/Retail Price (not including tax)	¥185,930	¥222,920	¥279,300	¥321,240	¥396,290	¥743,720
(税込価格) パールトーン加工代プラス	¥220,220	¥264,110	¥330,880	¥380,490	¥469,370	¥901,340
(税別価格) パールトーン加工代プラス	¥200,200	¥240,100	¥300,800	¥345,900	¥426,700	¥819,400

ROOF

L-CO-110

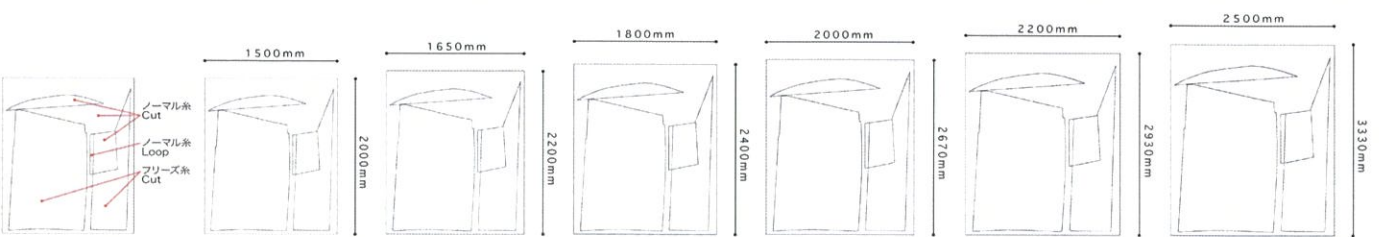

※最小サイズ：1,500×2,000mm、最大サイズ：2,500×3,330mm

アイテム番号/Item No.	L-CO110-0110 / L-CO110-0512 / L-CO110-1216					
サイズ	1,500×2,000mm	1,650×2,200mm	1,800×2,400mm	2,000×2,670mm	2,200×2,930mm	2,500×3,330mm
税込価格/Retail Price (Including tax10%)	¥223,938	¥270,963	¥322,465	¥398,596	¥481,151	¥621,412
税抜価格/Retail Price (not including tax)	¥203,580	¥246,330	¥293,150	¥362,360	¥437,410	¥564,920
(税込価格) パールトーン加工代プラス	¥241,120	¥291,830	¥347,270	¥429,220	¥518,100	¥684,640
(税別価格) パールトーン加工代プラス	¥219,200	¥265,300	¥315,700	¥390,200	¥471,000	¥622,400

HILL

L-CO-120

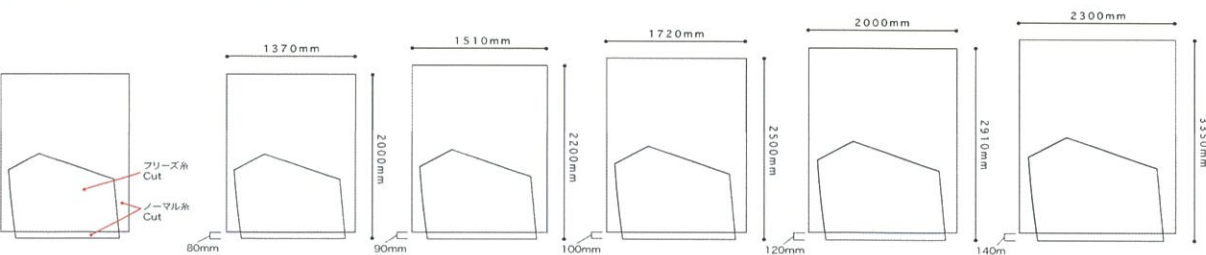

※最小サイズ：1,370mm×2,000mm、最大サイズ：2,300×3,350mm

アイテム番号/Item No.	L-CO120-0206 / L-CO120-1217				
サイズ	1,370×2,000mm	1,510×2,200mm	1,720×2,500mm	2,000×2,910mm	2,300×3,350mm
税込価格/Retail Price (Including tax10%)	¥204,523	¥247,973	¥320,969	¥434,423	¥575,124
税抜価格/Retail Price (not including tax)	¥185,930	¥225,430	¥291,790	¥394,930	¥522,840
(税込価格) パールトーン加工代プラス	¥220,220	¥266,970	¥345,620	¥467,720	¥619,300
(税別価格) パールトーン加工代プラス	¥200,200	¥242,700	¥314,200	¥425,200	¥563,000

2022

Ribaco×Katsuki Connection <Limited edition>

Item Rug / Entrance rug

- ※ 1点ずつ手作業で制作しているため、10~15mmほどサイズが変わる場合がございます。
- ※ 送料に関して / 送料込みの価格となります。沖縄・離島・北海道は別途お見積もりとなります。
- ※ 短手の寸法が2,700mm以上のラグは、別途お見積もりとなります。

SLOPE

L-CO-130

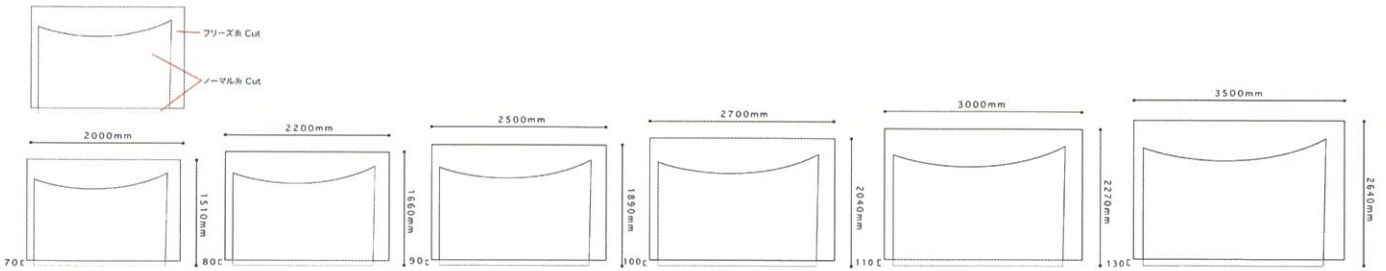

※最小サイズ：2,000×1,510mm、最大サイズ：3,500×2,640mm

アイテム番号/Item No.	L-CO130-0701 / L-CO130-0110					
サイズ	2,000×1,510mm	2,200×1,660mm	2,500×1,890mm	2,700×2,040mm	3,000×2,270mm	3,500×2,640mm
税込価格/Retail Price (Including tax10%)	¥225,423	¥272,602	¥352,693	¥411,136	¥508,321	¥689,700
税抜価格/Retail Price (not including tax)	¥204,930	¥247,820	¥320,630	¥373,760	¥462,110	¥627,000
(税込価格) パールトーン加工代プラス	¥242,770	¥293,590	¥379,720	¥442,750	¥560,010	¥759,880
(税別価格) パールトーン加工代プラス	¥220,700	¥266,900	¥345,200	¥402,500	¥509,100	¥690,800

STONE

L-CO-140

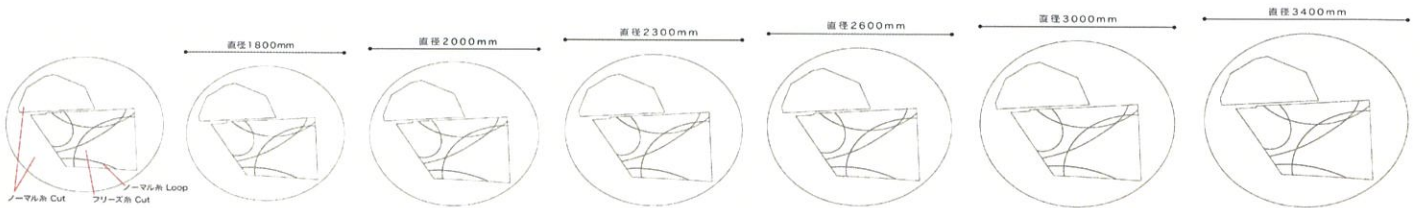

※最小サイズ：直径1,800mm、最大サイズ：直径3,400mm

アイテム番号/Item No.	L-CO140-1510 / L-CO140-1201					
サイズ	直径1,800mm	直径2,000mm	直径2,300mm	直径2,600mm	直径3,000mm	直径3,400mm
税込価格/Retail Price (Including tax10%)	¥241,846	¥298,573	¥394,867	¥504,592	¥671,792	¥677,391
税抜価格/Retail Price (not including tax)	¥219,860	¥271,430	¥358,970	¥458,720	¥610,720	¥615,810
(税込価格) パールトーン加工代プラス	¥260,480	¥321,530	¥425,150	¥543,290	¥740,190	¥765,160
(税別価格) パールトーン加工代プラス	¥236,800	¥292,300	¥386,500	¥493,900	¥672,900	¥695,600

STONE

L-CO-150

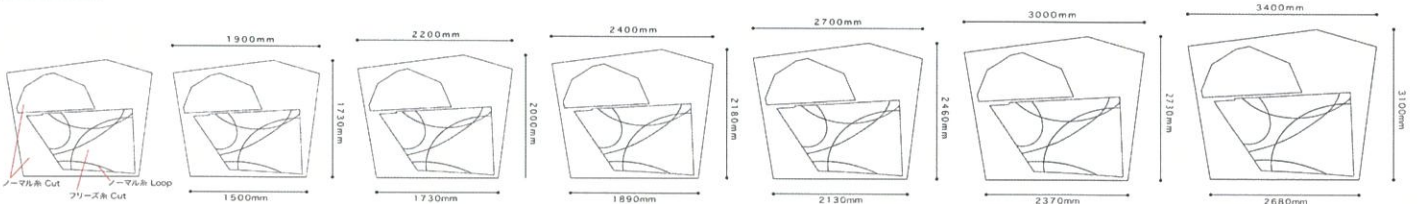

※最小サイズ：1,900×1,730mm、最大サイズ：3,400×3,100mm

アイテム番号/Item No.	L-CO150-1510 / L-CO150-1201					
サイズ	1,900×1,730mm	2,200×2,000mm	2,400×2,180mm	2,700×2,460mm	3,000×2,730mm	3,400×3,100mm
税込価格/Retail Price (Including tax10%)	¥245,355	¥328,438	¥390,533	¥495,781	¥611,325	¥786,742
税抜価格/Retail Price (not including tax)	¥223,050	¥298,580	¥355,030	¥450,710	¥555,750	¥715,220
(税込価格) パールトーン加工代プラス	¥264,220	¥353,650	¥420,530	¥546,260	¥673,530	¥866,800
(税別価格) パールトーン加工代プラス	¥240,200	¥321,500	¥382,300	¥496,600	¥612,300	¥788,000

2022

Ribaco×Katsuki Connection <Limited edition>

Item Rug / Entrance rug

※ 1点ずつ手作業で制作しているため、10~15mmほどサイズが変わる場合がございます。

※ 送料に関して / 送料込みの価格となります。沖縄・離島・北海道は別途お見積もりとなります。

※ 短手の寸法が2,700mm以上のラグは、別途お見積もりとなります。

COISHI No.4

L-CO-180

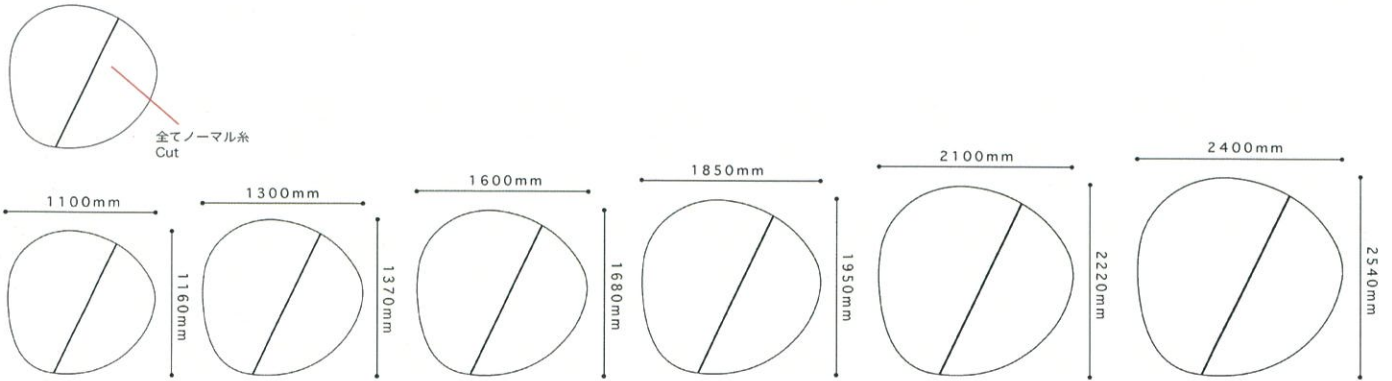

※最小サイズ：1,100×1,160mm、最大サイズ：2,400×2,540mm

アイテム番号/Item No.	L-CO180-1115 / L-CO180-0301					
サイズ	1,100×1,160mm	1,300×1,370mm	1,600×1,680mm	1,850×1,950mm	2,100×2,220mm	2,400×2,540mm
税込価格/Retail Price ( Including tax10% )	¥95,249	¥132,946	¥200,640	¥269,313	¥347,985	¥455,026
税抜価格/Retail Price ( not including tax )	¥86,590	¥120,860	¥182,400	¥244,830	¥316,350	¥413,660
(税込価格) パルトーン加工代プラス	¥102,630	¥143,220	¥216,040	¥290,070	¥374,660	¥501,380
(税別価格) パルトーン加工代プラス	¥93,300	¥130,200	¥196,400	¥263,700	¥340,600	¥455,800

COISHI No.5

L-CO-190

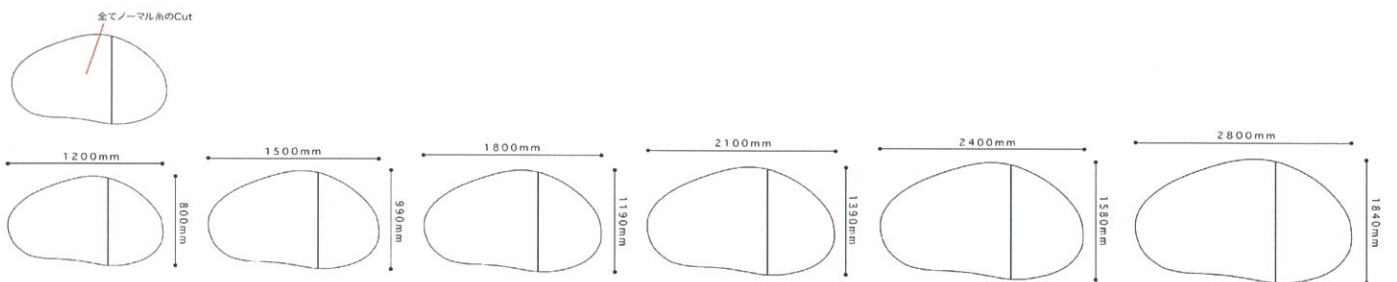

※最小サイズ：1,200×800mm、最大サイズ：2,800×1,840mm

アイテム番号/Item No.	L-CO190-0112 / L-CO190-0116					
サイズ	1,200×800mm	1,500×990mm	1,800×1,190mm	2,100×1,390mm	2,400×1,580mm	2,800×1,840mm
税込価格/Retail Price ( Including tax10% )	¥74,646	¥110,847	¥159,885	¥217,888	¥283,052	¥384,560
税抜価格/Retail Price ( not including tax )	¥67,860	¥100,770	¥145,350	¥198,080	¥257,320	¥349,600
(税込価格) パルトーン加工代プラス	¥80,190	¥119,680	¥172,150	¥234,630	¥304,810	¥414,040
(税別価格) パルトーン加工代プラス	¥72,900	¥108,800	¥156,500	¥213,300	¥277,100	¥376,400

2022

Ribaco×Katsuki Connection <Limited edition>

Item Rug / Entrance rug

※ 1点ずつ手作業で制作しているため、10～15mmほどサイズが変わる場合がございます。

※ 送料に関して送料込みの価格となります。沖縄・離島・北海道は別途見積もりとなります。

※ 短手の寸法が2,700mm以上のラグは、別途見積もりとなります。

HANA

L-IN 210

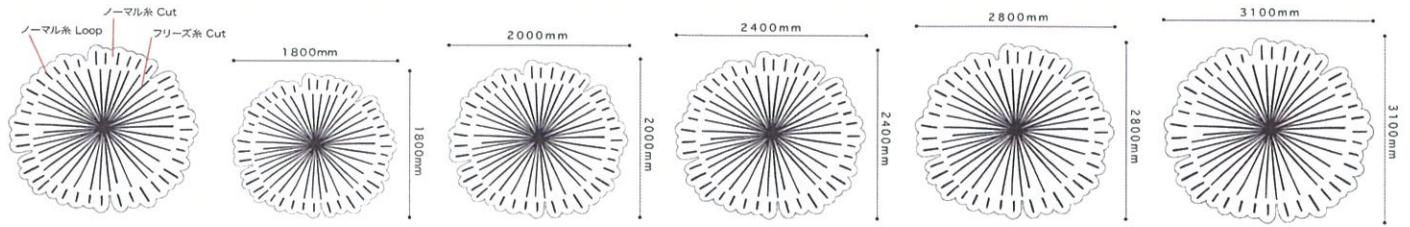

※最小サイズ：1,800×1,800mm、最大サイズ：3,100×3,100mm

アイテム番号/Item No.	L-IN210-1201 / L-IN210-0512 / L-IN210-0201				
サイズ	1,800×1,800mm	2,000×2,000mm	2,400×2,400mm	2,800×2,800mm	3,100×3,100mm
税込価格/Retail Price (Including tax10%)	<b>[¥292,765]</b>	<b>[¥361,438]</b>	<b>[¥520,465]</b>	<b>[¥708,400]</b>	<b>[¥868,340]</b>
税抜価格/Retail Price (not including tax)	¥266,150	¥328,580	¥473,150	¥644,000	¥789,400
(税込価格) パールトーン加工代プラス	<b>[¥311,300]</b>	<b>[¥384,340]</b>	<b>[¥553,520]</b>	<b>[¥767,910]</b>	<b>[¥941,380]</b>
(税別価格) パールトーン加工代プラス	¥283,000	¥349,400	¥503,200	¥698,100	¥855,800

SOU

L-IN 220

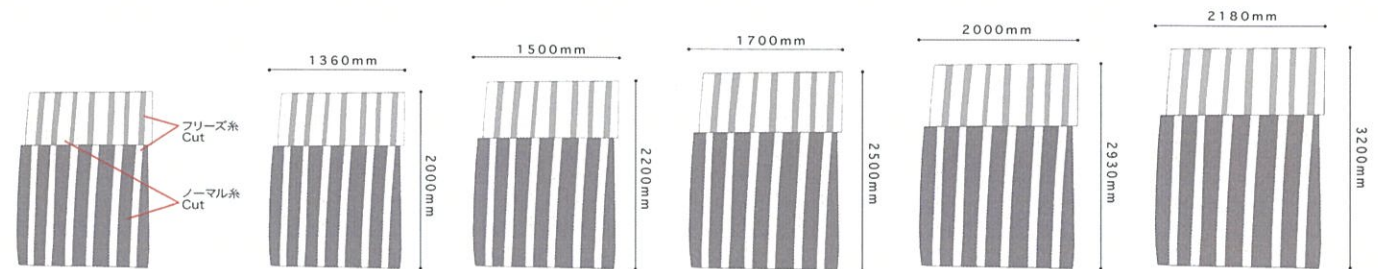

※最小サイズ：1,360×2,000mm、最大サイズ：2,180×3,200mm

アイテム番号/Item No.	L-IN220-0102 / L-IN220-0117				
サイズ	1,360×2,000mm	1,500×2,200mm	1,700×2,500mm	2,000×2,930mm	2,180×3,200mm
税込価格/Retail Price (Including tax10%)	<b>[¥203,038]</b>	<b>[¥246,323]</b>	<b>[¥317,240]</b>	<b>[¥437,415]</b>	<b>[¥520,718]</b>
税抜価格/Retail Price (not including tax)	¥184,580	¥223,930	¥288,400	¥397,650	¥473,380
(税込価格) パールトーン加工代プラス	<b>[¥218,680]</b>	<b>[¥265,210]</b>	<b>[¥341,550]</b>	<b>[¥471,020]</b>	<b>[¥560,670]</b>
(税別価格) パールトーン加工代プラス	¥198,800	¥241,100	¥310,500	¥428,200	¥509,700

2022

## Ribaco×Katsuki Connection <Limited edition>

### Item Rug / Entrance rug

- ※ 1点ずつ手作業で制作しているため、10~15mmほどサイズが変わる場合がございます。
- ※ 送料に関して / 送料込みの価格となります。沖縄・離島・北海道は別途お見積もりとなります。
- ※ 短手の寸法が2,700mm以上のラグは、別途お見積もりとなります。

### Avenue

L-MA 400

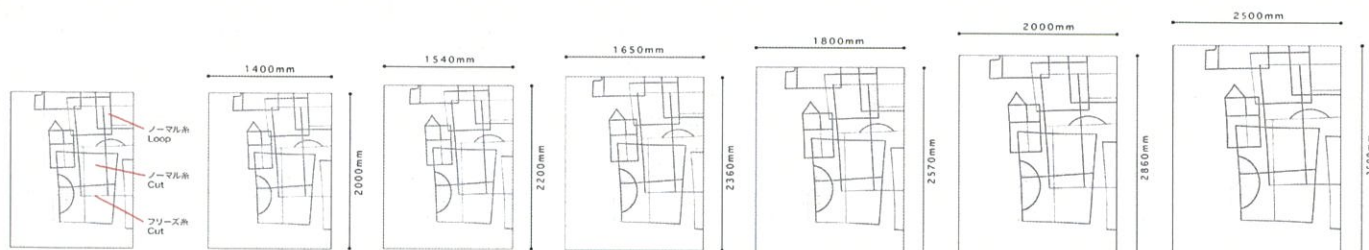

※最小サイズ：1,400×2,000mm、最大サイズ：2,500×3,580mm

アイテム番号/Item No.	L-MA400-1201 / L-MA400-0503 / L-MA400-0117					
サイズ	1,400×2,000mm	1,540×2,200mm	1,650×2,360mm	1,800×2,570mm	2,000×2,860mm	2,500×3,580mm
税込価格/Retail Price ( Including tax10% )	<b>¥209,000</b>	<b>¥252,890</b>	<b>¥290,664</b>	<b>¥345,301</b>	<b>¥426,965</b>	<b>¥668,063</b>
税抜価格/Retail Price ( not including tax )	¥190,000	¥229,900	¥264,240	¥313,910	¥388,150	¥607,330
(税込価格) パールトーン加工代プラス	<b>¥225,060</b>	<b>¥272,360</b>	<b>¥312,950</b>	<b>¥371,800</b>	<b>¥459,690</b>	<b>¥736,010</b>
(税別価格) パールトーン加工代プラス	¥204,600	¥247,600	¥284,500	¥338,000	¥417,900	¥669,100

### Skyscraper

L-MA 410

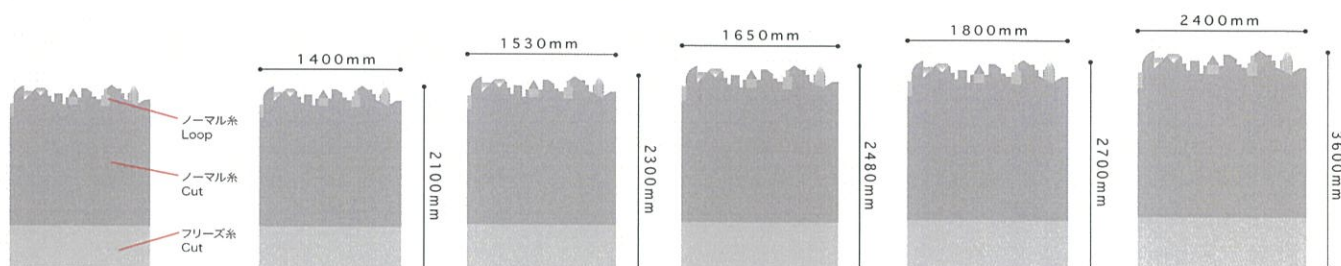

※最小サイズ：1,400×2,100mm、最大サイズ：2,400×3,600mm

アイテム番号/Item No.	L-MA410-0008 / L-MA410-0006 / L-MA410-0001 / L-MA410-0012				
サイズ	1,400×2,100mm	1,530×2,300mm	1,650×2,480mm	1,800×2,700mm	2,400×3,600mm
税込価格/Retail Price ( Including tax10% )	<b>¥242,550</b>	<b>¥290,400</b>	<b>¥337,590</b>	<b>¥400,950</b>	<b>¥712,800</b>
税抜価格/Retail Price ( not including tax )	¥220,500	¥264,000	¥306,900	¥364,500	¥648,000
(税込価格) パールトーン加工代プラス	<b>¥259,380</b>	<b>¥310,640</b>	<b>¥361,020</b>	<b>¥428,780</b>	<b>¥778,470</b>
(税別価格) パールトーン加工代プラス	¥235,800	¥282,400	¥328,200	¥389,800	¥707,700